



**INNOVATIVE
INDUSTRIAL
SOLUTION
JEONGSAN.CO.,LTD**



Contents

CEO인사말	02
경영이념	03
주요클라이언트 분포	04
회사소개	05
업무현황	07
제품소개	09
취급브랜드	10
취급장비	11
공사실적	15
에이전시	17

Greetings CEO MESSAGE

(주)정산은 40여 년의 축적된 경험과 기술을 바탕으로 한 산업용 기계장비 무역회사로서 국내·외 산업 발전에 발맞추어 최고의 제품을 신속·정확하게 공급하는 전문 업체입니다.

21C는 수많은 신제품이 개발되고, 급변하는 가격 변동과 환율 변동이 일어나는 환경 속에서 신속하고 정확한 정보가 더욱 절실히 필요한 시점입니다. 이에 (주)정산은 국내 우수 업체뿐 아니라, 유럽, 미국, 일본 등 전 세계 각국에 위치한 20여 개의 기업들과 단일 대리점 계약을 체결하여 전 임직원이 기술 지원 및 고객서비스 강화에 혼신의 힘을 다하고 있습니다.

(주)정산은 차별화된 제품으로 새로운 시장을 선점하고 세계적 경쟁력의 WORLD'S BEST BUSINESS PARTNER로 도약한다는 21C 비전을 수립 '최상의 서비스'로 최고의 고객 가치를 창조하기 위해 노력하고 있습니다.

이에 머물지 않고 (주)정산은 세계 최고의 품질만을 고객에게 공급하여 드린다는 자부심을 바탕으로 '전 사원의 프로화'라는 경영방침 아래 전국의 지역별, 산업별 전문 대리점을 통해 한국 산업 발전에 있어 더욱 신속하고 역동적인 기업, 고객을 위한 통합된 서비스를 실현하는 기업으로 거듭날 것이며, 어려운 경제여건 속에서도 합리적인 경영으로 고객의 다양한 요구에 부응할 수 있는 산업용 기계장비 공구 및 계측기 유통을 선도하는 전문 기업으로 성장할 것입니다.

(주)정산 대표이사 **김 석 환**

Company Motto



Vision

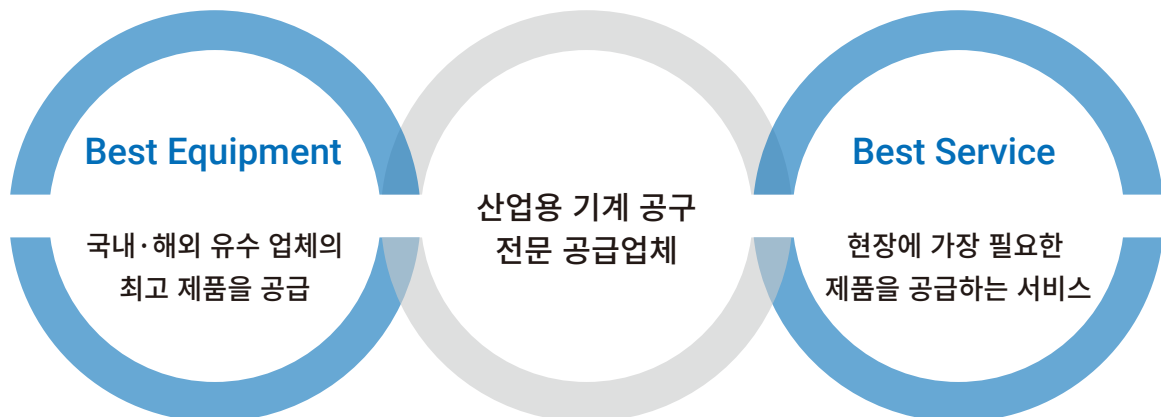

Management Goals





 대한조선 DHShipbuilding	 동국제강	 DOOSAN	 LOTTE CHEMICAL
대한조선	동국제강	두산	롯데케미칼
 방위사업청	 SeAH	 조달청 Public Procurement Service	 posco
방위산업청	세아창원특수강	조달청	포스코
 Hanwha Ocean	 HYUNDAI ENGINEERING CO., LTD.	 현대미포조선	 현대삼호중공업
한화오션	현대건설	현대미포조선	현대삼호중공업
 HYUNDAI	 HYUNDAI STEEL	 HYOSUNG	 HD현대중공업
현대자동차	현대제철	효성	HD현대중공업

01 사업영역

산업용 기계공구 관련, **국내 최고의 노하우와 기술 보유 기업**



- 중공업, 조선, 산업용 기계 및 공구 공급업체
- 철강, 금속, 화학 등 장치 산업, 정비 기계 및 공구 업체
- 해외공사 Turn-Key 건 Package 전담 부서 운영
- 전국 대리점 관리 운영 체제
- 미국, 유럽, 일본 등 세계적인 브랜드사와 단일 대리점 계약 체제
- 국내 우수 품질의 MAKER와 대리점 계약 체제
- 고객을 찾아다니는 전국 A/S망 구축
- JIG, 공구류, PUMP PART 제작, 조립 능력 구축
- (주)정산은 국내·외 일류기업들을 상대로 비즈니스 네트워크를 형성하여 우수한 제품과 서비스를 제공하며, 글로벌화된 유통망을 통해 다양한 사업영역을 넓혀가는 우량 기업입니다.

02 조직도

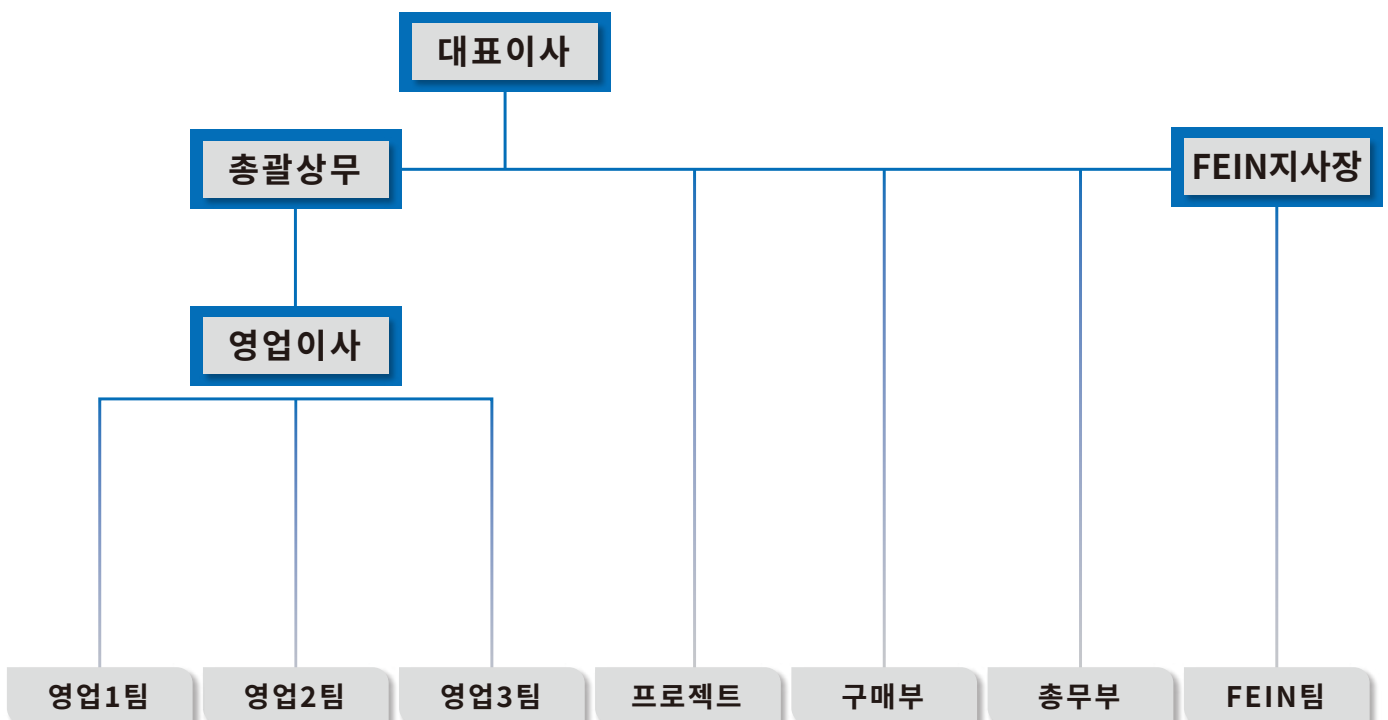

03 연혁

- 2010~ ● 2017. 01 롯데케미칼(주) 공급 업체 등록
- 2016. 12 현대제철(주)공급 업체 등록
- 11 (주)풍산 공급 업체 등록
- 01 효성(주) 공급 업체 등록
- 2015. 07 포스코 B toB 입찰 참여
- 2014. 04 동국제강(주) 등록
- 2013. 05 ISO-14001취득
- 03 방위산업청 등록
- 2011. 04 대우조선해양 업체 등록
- 03 지식경제부 장관 표창 (상공의 날)
- 2010. 09 ACHILLES JQS 노르웨이 해양 설비 인증 취득
- 2000~2009 ● 2009. 07 진장동 공구, JIG류 조립공장 설립 (462㎡)
- 2008. 06 경영 혁신형 중소기업 (MAIN BIZ) 취득
- 05 ISO-9001 취득
- 2007. 07 독일 FEIN 본사와 공동투자 조인식
- 2006. 03 현대중공업 ACPO project Workshop Turnkey 수주 Turnkey 공급 시작
- 2005. 03 울산 세무서장 표창
- 05 Moho Bilondo FPU 프로젝트 시작
- 2004. 05 본사 사옥 이전 (울산 삼산동)
- 2003. 09 전산시스템 재구축

- 1990~2000 ● 2000. 04 A.P.Moller 프로젝트 시작
- 1993. 09 (주)정산 무역 전국 판매 및 A/S 체계 구축
- 07 (주)정산 무역 무역업체 설립
- 독일 FEIN사 한국 대리점 독점계약
- 02 현대중공업 대표이사 우수업체 선정
- 1990. 05 전산 시스템 구축
- 02 무역업체 정식 등록
- 사업장 확장 이전 (달동 소재)
- 1980~1989 ● 1989. 03 울산상공회의소 표창 수상
- 1988. 01 현대미포조선 우수업체 선정
- 1970~1979 ● 1981. 01 사업장 이전 (신정동 소재)
- 1978. 08 현대중공업 공급 업체 등록
- 1977. 07 연합 상사 창립 (기계 공구, 도매업)

04 인증서 현황 AUTHENTICATION CERTIFICATE



ISO 9001:2008



ISO 14001:2004



경영혁신형 중소기업 확인서

01 영업팀

- 각 공급 건의 담당자 배정을 통한 원스탑 솔루션 (One-Stop Solution) 제공
- 현장 방문을 통한 베스트 솔루션 (Best Solution) 제공
- 담당자의 직접 납품을 통한 책임지는 서비스

금속·화학·철강



- 공기구 및 계측장비·기계장비 등 공급 및 A/S
- 해양 프로젝트 현지 공사용 특수 장비 공급
- OWNER COMPANY 니즈(Needs)에 맞춰 장비 공급 및 솔루션 제공

중공업·조선



- B TO B 업체를 통한 입찰 참여 및 단가 계약 참여
- 현장 방문을 통한 시설 장비의 유지 관리를 위한 정비 기계 및 공구 공급

조달청·나라장터·방위사업청



- 국가 종합 전자 조달을 통한 수주 및 공급

주요 취급 장비

- 유압 : 유압실린더, 유압펌프, 유압 토크렌치, 유압텐서너
- 계측 : 적외선 카메라, 내시경 카메라, 케이블 테스터, 절연 테스터, 멀티미터
- 전동 및 기타 : 전동 드라이버, 전동·공압 임팩트, 전동·공압 그라인더, 각종 수공구

02 프로젝트 팀 Workshop & Laboratory Turnkey Service

- 해외 육상 (Onshore) & 해상 (Offshore) 플랜트 프로젝트
- 워크숍 및 실험실 장비, 패키지 턴 키 (Turn-Key) 공사 수행

업무영역 (Scope of Work)

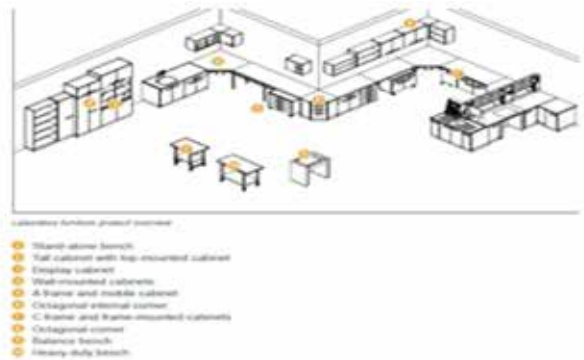

- 실험실 및 워크샵, 유지 보수 장비 선정 및 제안·공급·설치 및 검수
- 해외공사용 Suoolier Documentation 업무
- 실험실 및 워크숍 Room Lay-Out Design, General Arrangement Drawing. (AUTO CAD, 2D & 3D Design)

주요 Major Oil Company 공사수행

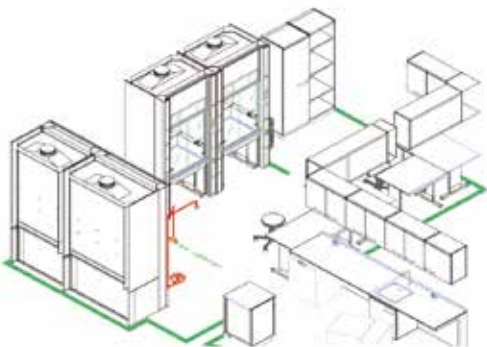

3D Modeling for Laboratory

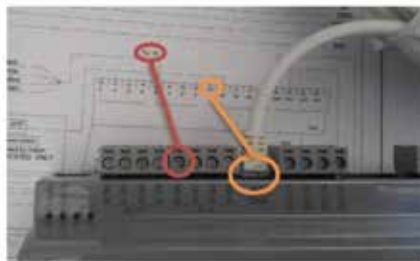

After Sale Service

Installation instruction for Damaged Part



주요 취급 장비

Workshop Equipment

Mechanical Workshop
Electric/Instrument Workshop
Automobile Workshop
Welding Workshop

Works hop furniture,
Storage rack,
Maintenance tool set

Laboratory Equipment

Laboratory Furniture
Testing Equipment
General Equipment
Glassware

Gymnasium equipmen

Aerobic exercise
Weighting exercise



유압

Holmatro / Enerpac / Tecpos



볼팅

ENERPAC / SPX / Norbar / Kanon



전동

FEIN / Bosch / Milwaukee / DeWALT



전설 / 전기안전

Knipex / Lobster / Rennsteig / CATU



기계

Scantool / Knuth



수공구

Proto / EGA-Master / KS TOOLS
OZAT / TONE / Gom Hammer



배관

Rothenberg / GBC / REMS



계측

Chauvin Arnous / Mitutoyo



양중

Thern / JDN / National Clamp

(주)정산은 산업기계 공구 시장에서의 오랜 경험과
여러 분야의 최상의 제품 공급을 통해 클라이언트의 요구에 발맞춰
진정한 Total Solution을 실현합니다.

지속적인 커뮤니티 연계 및 다양한 유통망 구축 등
(주)정산만의 독자적인 사업 영역을 넓혀가고 있습니다.



WORKSHOP

Mechanical Workshop

Lathe, Milling machine, Drilling Machine, Grinding machine, Hydraulic Press, Surface grinder, Guillotine cutting machine, Sawing machine etc.



Electric / Instrument Workshop

Valve Pressure Testing Equipment, Electric / Pneumatic Test bench, Hydraulic Test equipment, Alignment tool, Oscilloscope, Earth tester Multi meter / Clamp Meter etc.



Automobile Workshop

Vehicle lift, Car ramp, Lubrication equipment, Battery Booster, LED lamp, Cleaning equipment, Hydraulic Jack, Car maintenance tool etc.



Welding Workshop

Welding machine (MMA, Tig), Electrode oven, Fume extractor, Oxyacetylene cutting set, Welding Protection Gear Post Welding Heat Treatment tool (PWHT) etc.



Workshop furniture, Storage rack, Maintenance tool set**LABORATORY****Laboratory Furniture Chemical resident system furniture**

Fume cupboard, Water sink, Working table, Eye washer & shower, Desk, stool, cabinet etc.

**Testing Equipment**

Water Analysis equipment : Conductivity meter, pH meter, Do Meter, Spectro photometer etc.

Fuel, Oil Analysis equipment : Bomb oxygen calorimeter, Hydrometer, Viscometer, Titrator etc.

Gas Analysis equipment : Gas Chromato graphm, Dew-point Meter etc.

**General Equipment & Glassware**

Oven, Refrigerator, Balance, Electric Stirrer, Thermometer, Beaker, Bottle, Burette, Tube, Dish, Flask, Pipette, Pinset, Spatula, Clamp, etc



GYMNASIUM

Aerobic exercise

Treadmill, Recumbent bike, Elliptical trainer etc.



Weighting exercise

Weight bench, leg lift, Dumb-bell, Dumb-bel rack, Multi-Gym etc.



ORDER MADE PART

OWNER의 요구에 맞추어 설치에 필요한 다양한 파트를 제작·공급하고 있습니다.

실험실 폐액 저장조

실험 후 발생한 폐액 보관할 장소가 없어 저장할 수 있는 탱크를 요구

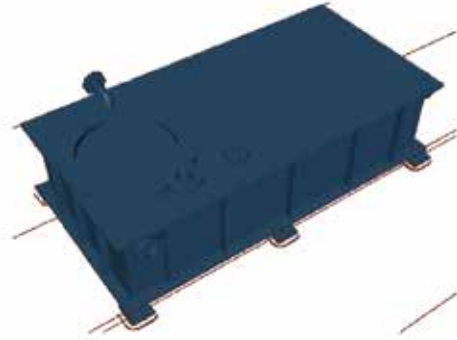
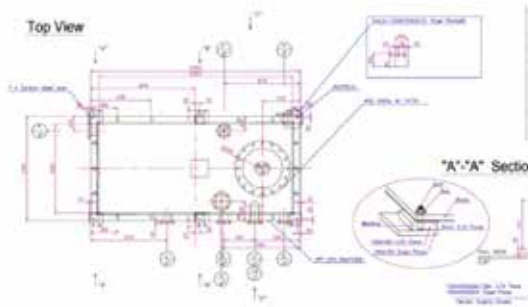

SRAINLESS STEEL 가스보관함

가스랙이 해풍에 노출되는 것을 고려하여 전체를 SUS 316 재질로 제작 요구

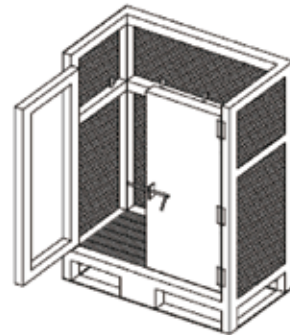
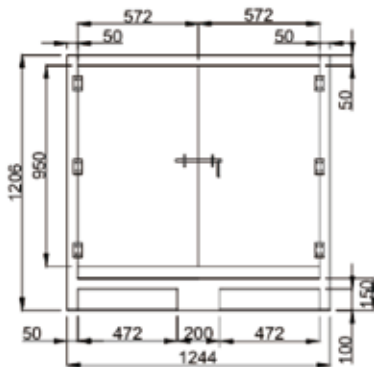

용접형 MACHINE SHEET

진동이 심한 환경에서 장비가 운용되기에 용접 시트 요구

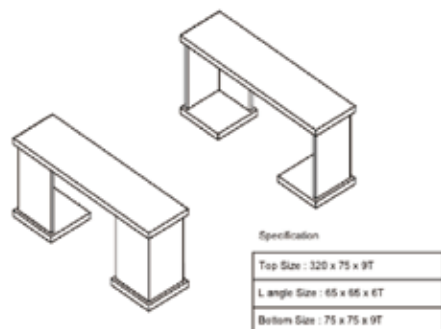
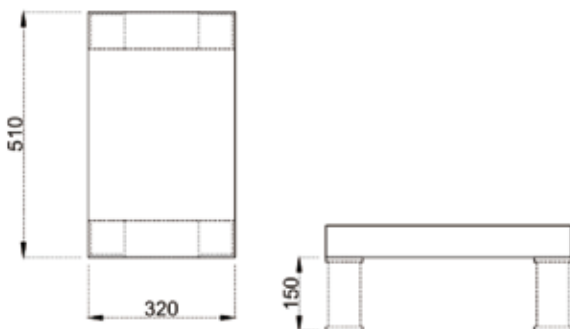

Year	Project name	Description	PJT. Owuer
2022 ~2023	P-78 PJT	Workshop Equipment	PETROBRAS
	Shenandoah PJT	Workshop Equipment	BOE
2022	SHWE PHASE 3	Architecture Workshop Equipment	POSCO INTERNATIONAL
2019 ~2020	HMD Ship inventory item	Annual unit price contract for Inventory items	Hyundai Mipo Ship Yerd
2019	ROK military force recovery	Gymnasium Equipments	MND Financial Management Corps Korea
	Military Vehicle Maintenance	Automobile Workshop Equipment	MND Financial Management Corps Korea
2018	Military Vehicle Maintenance	Tire maintenance tools	ROK Army Logistics Command
	ROK Army Maintanace	Torque tools	ROK Army Logistics Command
	ROK Army Maintanace	General tool package	MND Financial Management Corps Korea
	Fishery Patrol Ship Series	Inventory items	Ministry of Maritime Affaires Korea
	ROK Army Maintanace	Armoured Car Maintanace tools	Defense Acquisition Program Admistration Korea (DAPA)
2017	Vehicle gas test equioment	Oil test equipments	MND Financial Management Corps Korea
	Fishery Patrol Ship	Workshop Equipment	Ministry of Maritime Affaires Korea
	Bergarding PJT	Generator Emergenct Gas SKID	PETRONAS
2016	Jangklic PJT	Gymnasium Equipment	ENI MUARA BAKAU B.V
	Baronia PJT	E&I Workshop Equipment	PETRONAS
	Seven Arctic PJT	Welding System	Subseea 7
	Seven Arctic PJT	Maintenance tool package	Subseea 7

2015	Seven Arctic PJT	Gymnasium Equipment	Subsea 7
	Jangklic PJT	Workshop Equipment	ENI MUARA BAKAU B.V
	Baronia PJT	Workshop Equipment	PETRONAS
2014	Aasta Hansteen PJT	Workshop Equipment	STATOIL
	Moho Nord FPU PJT	Workshop/ Laboratory Equipment	TOTAL
	Seven Arctic PJT	Workshop Equipment	Subsea 7
	AZ Zour North IWPP PJT	Laboratory Equipment	Kuwait Authority for partnership Project (KAPP)
2013	Seven Kestrel PJT	Workshop Equipment	Subsea 7
	BCP PJT	Workshop Equipment	PETRONAS
	Clair Ridge PJT	Workshop Equipment	BP
	Bollsta Dolphin PJT	Welding System	Dolphin Drilling
2012	Quad 204 PJT	Workshop Equipment	BP
	RV Samudra Ratnakar	Laboratory Equipment	Geological Survey of India (GSI)
2011	Goliat PJT	Workshop Equipment	ENI Norgas
2010	SHWE PJT	Workshop/ Laboratory Equipment	Daewoo international
2009	OFON PJT	Workshop/ Laboratory Equipment	TOTAL
2008	BONGKOT PJT	Workshop Equipment	TOTAL
	USAN PJT	Workshop Equipment	TOTAL
2006	AKPO PJT	Workshop Equipment	TOTAL
Before 2006	A.P.Moller / Moho Bilondo FPU		etc.

01 FEIN



1895

세계최초의 전동공구



2017

현재 그리고 미래에도

FEIN 독일에서 직접 생산하는 독일 명품 전동공구 브랜드

‘파인’은 독일에서 전동 핸드 드릴을 세계 최초로 발명하여 140년 이상 철강, 금속 및 자동차 산업분야에서 이미 전문가들에게 최고의 성능으로 입증된 독일 명품 전동 공구 브랜드입니다.

드릴을 발명한 FEIN의 완벽한 기술 ‘Magnetic Core Drill’ 이를 통해 기존 드릴링에 비하여 작업시간을 최대 40% 단축하여 줍니다.

02 Holmatro



Holmatro 결과 지향적인 맞춤형 고압 유압 솔루션을 제공

“홀마트로”의 유압장비 및 시스템은 전 세계의 구조·산업·특수작업에 사용됩니다.

Holmatro 사용자가 전문 업무를 수행할 수 있도록 하기 위해 Game changig technology를 사용하여 각 산업 군의 시장 리더가 되기 위해 끊임없이 노력합니다.

03 Proto



Proto 프로토를 구입하는 것은 110년의 경험을 구매하는것 입니다.

“프로토”는 Stanley Black & Decker 사의 Made in USA 작업 공구입니다. 전 세계에서 가장 폭넓은 사이즈와 작업에 필요한 모든 작업 공구를 제공합니다.

Starter Set / Intermediate Set / Modular Set / Advanced Set / Aviation (항공) Set / Rail Road (철도) Set / HVAC (공조) Set / Plumbing (배관) Set / Contractor's (검수) Set / Electrician's (전기) Set

04 EGA Master



EGA Master 스페인의 프리미엄 산업용 기계 및 공구 제작 업체입니다.

‘에가마스터’는 석유 & 가스, 광업, 항공 우주, 자동차, 토목 (수중 공구)에 사용하는 광범위하며, 국제 특허만 200여 가지를 보유하고 있습니다. 또한 수작업 공구, 파이프 공구, 1000v 절연 공구, 방폭 (Non-Sparking) 및 티타늄 공구 (Non magnetic, 비자성 공구), 수중 공구 (Underwater), ATEX 인증을 받은 Intrinsically safe/Explosion-Proof 장비 등 다양한 고위험군 특수 공구 및 장비를 공급하고 있습니다.

EGA master의 주요고객

Exxon Mobil, Shell, BHP Billiton, Siemens, Philips, Airbus, Coca Cola, Nissan-Renault, UN, NATO

05 Proglove



Proglove Industry 4.0에 발맞춘 웨어러블 디바이스

“프로글러브”는 전통산업 공정에 IT 시스템을 결합하여 네트워크화된 지능형 생산 시스템 (스마트 공장_Smart Factory)으로 진화할 수 있도록 도와주는 Proglove(독일)의 Wearable Scanner입니다. 자체 Insight 시스템을 통하여 물류 이동, 작업 공정 확인, 작업조 편성과 소통 및 개선을 위한 통합 정보 제공 시스템 그리고 불필요한 동작을 제거하여 빠르고 효과적인 작업 핸드프리 스캔으로 인체공학적 작업을 제공합니다. ‘블루투스, USB, Wifi를 통한 모바일, 윈도우로 백엔드 통합’

06 Tellure rota



Tellure rota 1953년부터 산업, 신간 및 가정용으로 사용되는 휠과 캐스터를 설계하고 제조합니다.

“Tellure rota”는 고객과 협력하여 현장의 요구사항에 완벽하게 부합하도록 재료, 치수 및 구조적인 솔루션 측면에서 고객 맞춤형 솔루션을 제공합니다.

07 Thern-Cranes & Winches



Thern 70년 이상의 경험을 바탕으로 최고 품질의 리프팅, 폴링 및 포지셔닝 장비를 제공합니다.

“Thern”는 설계 및 필요에 따라 수정하여 모든 응용 분야에 탁월한 솔루션을 제공하고 엄격한 품질 기준 및 빠른 납기 등 확실한 보증을 통해 완전한 고객 만족을 제공하고 있습니다.

08 PFERD & FERROBOTICS



Jeong San 정밀한 기술력을 바탕으로 일관된 고품질을 생산하는 시스템을 제공합니다.

“PRERD & FERROBBTICS”의 로봇과 연마 기술은 정밀하고 일관된 기술과 더 나은 사이클 타임을 통해 소모품을 줄이는 데 매우 효과적입니다.

개인이 직접 기반으로 삼는 수동 환경은 위험을 수반한다는 단점이 있었습니다. 그러나 로봇 시스템의 도입으로 작업자에게 안전한 작업환경을 제공할 수 있으며, 24시간 365일 지속적인 작업을 통해 인건비를 절감할 수 있습니다.

09 KS TOOLS



KSTOOLS 경쟁력 있는 가격과 품질의 산업용 Tool, 다양한 차량 정비용 Tool 구비

“케이에스툴”은 공구 공급업체로서 끊임없이 변화하는 산업의 요구 조건을 충족하기 위하여 일상적인 솔루션과 혁신적인 공구를 공급하고 있습니다. 전 세계의 많은 고객들이 인상적인 품질 그리고 편안함과 사용성을 위한 뛰어난 품질, 경쟁력 있는 가격에 만족하고 있습니다.

10 Gom Hammer



무반동 햄머의 원리

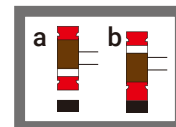

11 ENERPAC



ENERPAC 100년 이상의 뛰어난 기술력으로 현장에서의 작업을 보다 안전하고 손쉽게 만들어 줍니다.

“ENERPAC”은 고압 유압 공구와 고 중량물의 정밀 제어용 제품과 시스템 분야에서 세계적인 Market 리더입니다. 저용량의 유압실린더 부터 컴퓨터로 제어되는 인양 (Lifting) 및 포지션 시스템까지 다양한 우수 제품군을 생산하고 있습니다. Enerpac은 8개의 제조공장에서 5만 개 이상의 제품을 설계 및 제조하고 있으며, 이 제품들은 1,400 개의 대리점 판매망을 통하여 전 세계에 판매되고 있습니다.

회사명

(주)정산 JEONGSAN CO., LTD

업종

산업용 기계 공구 공급업체, 무역업, 제조업
(실험 장비, 기계장비, 기계 공구, 에어 공구, 전동공구, 유압 공구, 전설 공구, 작업 공구, 안전용품, 기타 소모성 자재)

주소

본사) 울산광역시 북구 고현로 188 (전장동)
Fein 사무식) 울산광역시 북구 전장동 11N 52B

설립연도

1977년 7월

전화

052)271-7031~7 / 052)287-8209

Fax

052)271-7050

홈페이지

www.jstool.co.kr

E-mail

jmt@jstool.co.kr // fein@fein.co.kr

